

2024年 夏季ジュニアテニス大会 男子シングルスAクラス 東予地区予選

令和6年7月20日(土) 11:00受付(シングルスのみ)

1R目まで実施

会場: 桜井スポーツランド(オムニコート10面)

令和6年7月21日(日) 8:30受付開始 ※8:30より前に会場に入らないこと

会場: 桜井スポーツランド(オムニコート10面)

※県大会出場本数15名(予選免除7名/予選トーナメント通過者8名)

予選トーナメント

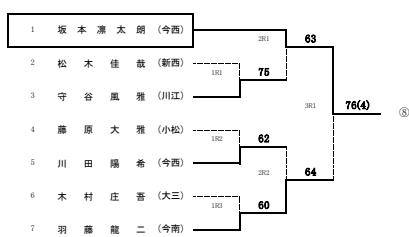
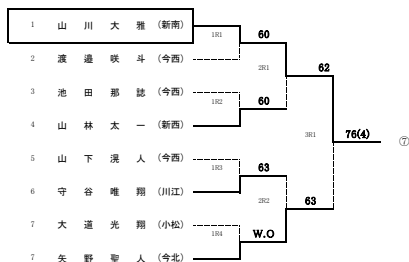
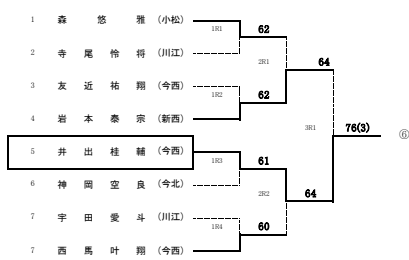
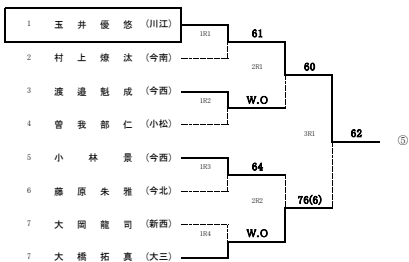
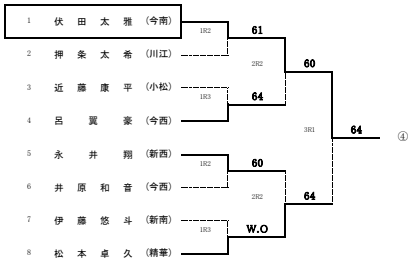
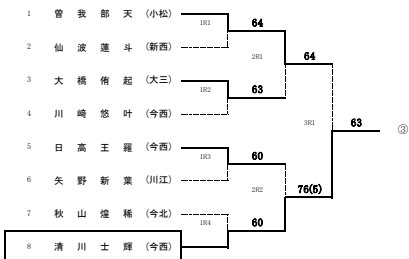
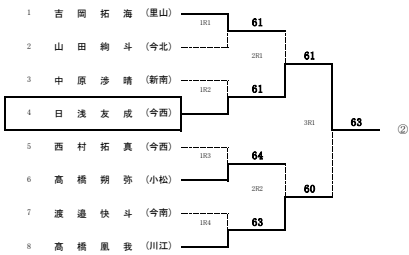
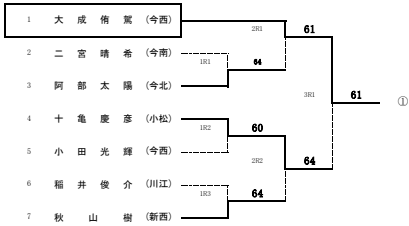

本戦トーナメント

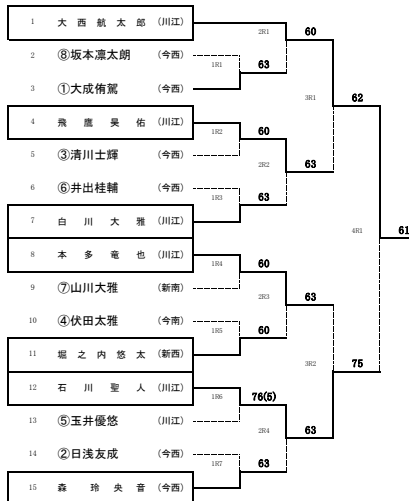

3位決定戦



男子シングルス	
大西航太郎 (川江)	予選免除
森 珍央音 (今西)	予選免除
本多竜也 (川江)	予選免除
白川大雅 (川江)	予選免除
飛鷹吳佑 (川江)	予選免除
堀之内悠太 (新西)	予選免除
石川聖人 (川江)	予選免除
坂本凛太郎 (今西)	予選免除
大成侑篤 (今西)	
清川士輝 (今西)	
井出桂輔 (今西)	
日浅友成 (今西)	
玉井優悠 (川江)	
山川大雅 (新南)	
伏田太雅 (今南)	

2024年 夏季ジュニアテニス大会 男子シングルスBクラス 東予地区大会

令和6年7月20日(土) 8:30受付開始

会場：桜井スポーツランド(オムニコート10面)

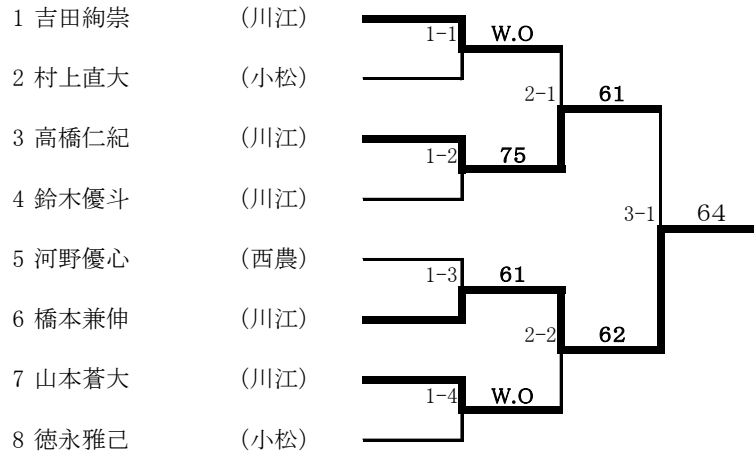

3位決定戦

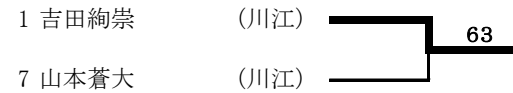

練習対戦 (1-1~1-4の敗者)

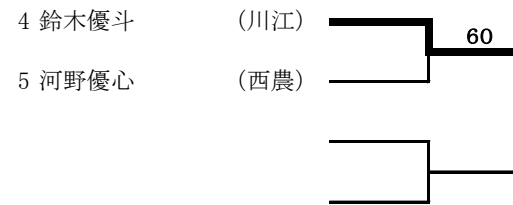

大会名 2024年夏季ジュニアテニス選手権中予地区予選
 期日 令和6年7月27日(土) 8時30分集合受付
 会場 松山中央公園
 種目 男子シングルスAクラス

※各ブロックの1位は県大会出場決定、2位(コンソレ1位)は代表決定トーナメントへ
 各ブロックにおいて、本戦で対戦している場合は本戦の勝者を勝ちとする

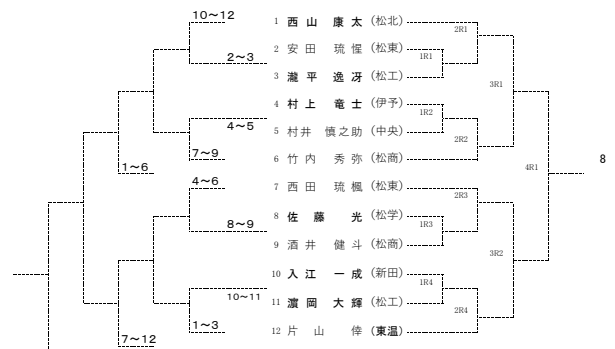
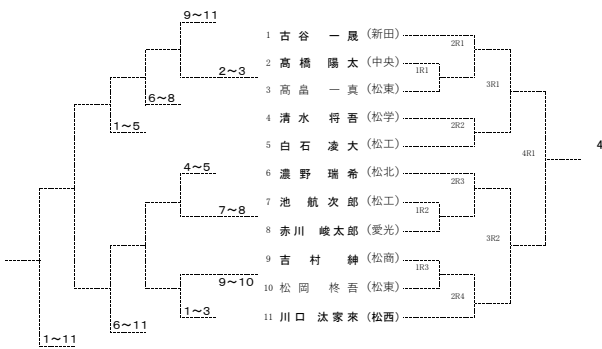
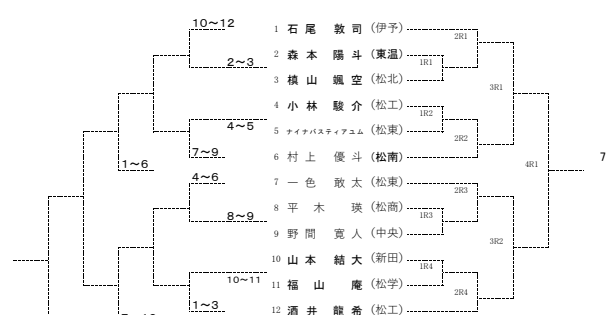
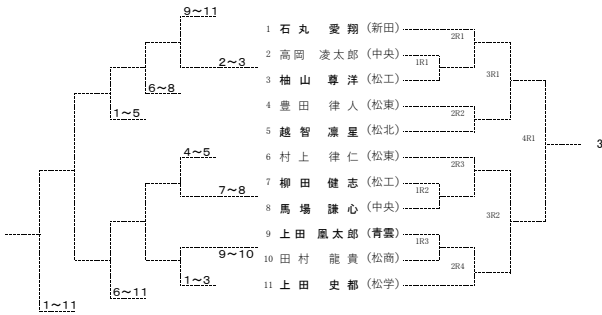
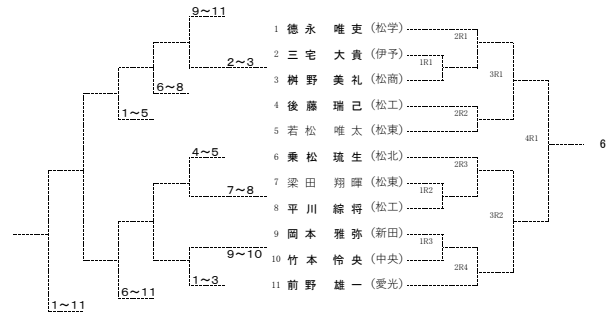
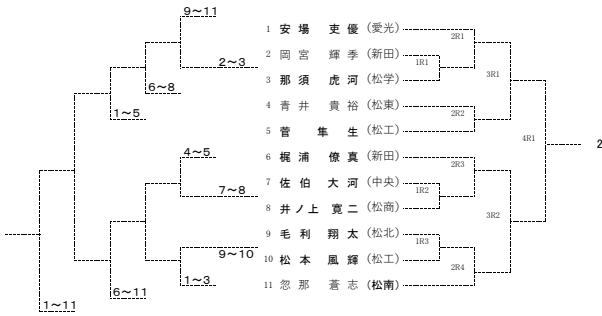
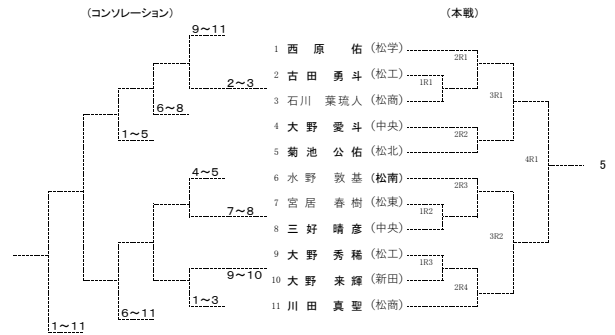
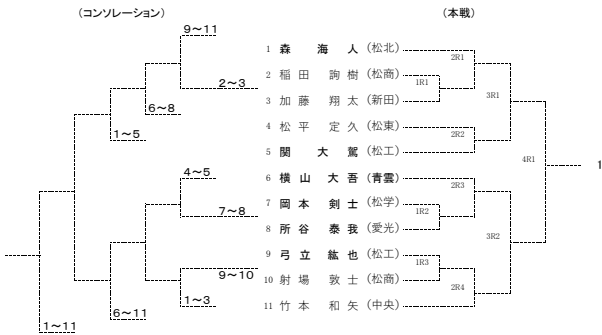

男子シングルス代表決定トーナメント

1ブロック2位				
8ブロック2位			A	県大会出場
4ブロック2位				
5ブロック2位			B	県大会出場
3ブロック2位				
6ブロック2位			C	県大会出場
2ブロック2位				
7ブロック2位			D	県大会出場

Aの敗者				
Bの敗者				
Cの敗者				
Dの敗者				

県大会出場

(男子シングルス予選免除)

武田 社	(松北)
宮本 善更	(新田)
長尾 碧華	(新田)
佐々木 祐瑞	(新田)
梶原 世輝	(新田)
宮田 豪	(新田)
高本 瑛空	(新田)
山中 優希	(新田)
栗田 昇栄	(新田)
高生 隼志	(松東)
河野 礼虎	(松東)
沖本 隆成	(新田)

大会名 2024年夏季ジュニアテニス選手権中予地区予選

期日 令和6年7月28日(日) 8時30分集合受付

会場 松山中央公園

種目 男子シングルスBクラス

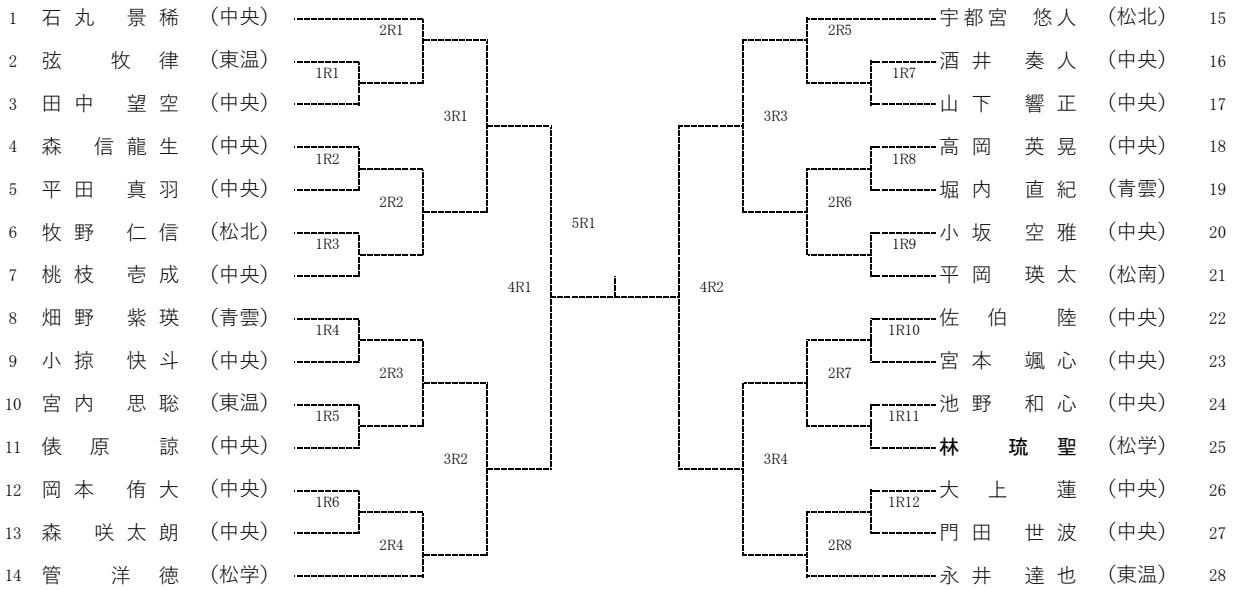

コンソレーション ※天候や試合進行等で途中打ち切る場合あり

3R2の敗者				
2R8の敗者				
1R1の敗者				
1R2の敗者				
1R3の敗者				
2R7の敗者				
1R4の敗者				
1R5の敗者				
2R6の敗者				
1R6の敗者				
2R5の敗者				
3R1の敗者				
3R4の敗者				
2R4の敗者				
1R7の敗者				
1R8の敗者				
1R9の敗者				
2R3の敗者				
2R2の敗者				
1R10の敗者				
1R11の敗者				
1R12の敗者				
2R1の敗者				
3R3の敗者				

2024夏季ジュニアテニス選手権大会南予地区予選

令和6年7月20日(土)津島プレーランドテニスコート

県大会出場枠5名

テニス男子シングルス

1	大内恒輝 (宇東)	—	—	61		60	—	桑原臣人 (長浜)	25
2	菊池希 (八高)	—	—	61	大内	桑原	—	中村康生 (宇東)	26
3	二宮颯大 (大洲)	—	—	61	二宮	桑原	w.o.	阿部嘉斗 (八高)	27
4	伊藤来希 (三崎)	—	—	64	大内	63	—	浅田飛哉 (北宇)	28
5	大松稜旺 (大農)	—	—	64	大松	61	—	浅田飛哉 (北宇)	28
6	奥藤遼 (北宇)	—	—	61	奥藤	60	—	大野颯太 (大農)	29
7	箱崎総志 (八高)	—	—	64	大内	60	—	池岡亮玖 (大洲)	30
8	田中一成 (宇東)	—	—	61	田中	61	—	高田尚伸 (大洲)	31
9	野本耀介 (三崎)	—	—	63	田中	60	—	大宿拓真 (大農)	32
10	善家慎一 (宇東)	—	—	60	善家	63	—	大宿向陽 (宇東)	33
11	久保田ヒロ (大洲)	—	—	60	善家	60	—	浅野文章 (八高)	34
12	前田晴 (大農)	—	—	60	善家	60	—	山下尊嗣 (宇東)	35
13	安田煌矢 (宇東)	—	—	61	安田	61	—	山下尊嗣 (宇東)	35
14	武田蒼汰 (北宇)	—	—	62	武田	63	—	上野来夢 (三崎)	36
15	山田章人 (大洲)	—	—	60	安田	63	—	福鹿和 (北宇)	37
16	松田翔太 (宇東)	—	—	61	松田	60	—	二宮日向 (大農)	38
17	岩田優一 (八高)	—	—	64	松田	61	—	二宮亜斗 (宇東)	39
18	夏原幸聖 (宇水)	—	—	64	松田	63	—	二宮亜斗 (宇東)	39
19	松浦盟唯 (宇東)	—	—	63	松浦	63	—	兵藤大樹 (三崎)	40
20	清家大雅 (宇東)	—	—	61	清家	61	—	水岡龍信 (八高)	41
21	木口碧仁 (大洲)	—	—	62	成瀬	63	—	水岡龍信 (八高)	41
22	新海斗 (大農)	—	—	75	野本	63	—	大本章平 (宇東)	42
23	野本響介 (三崎)	—	—	w.o.	成瀬	61	—	藤江瞭 (宇水)	43
24	成瀬慧祐 (八高)	—	—	w.o.	成瀬	63	—	宇都宮駿輝 (八高)	44
						61	—	宮谷翔和 (宇東)	45
						63	—	福山統麻 (大洲)	46
						64	—	岸田遥斗 (大農)	47
						63	—	赤松一飛 (宇南)	48

代表決定戦(5位)

10	善家 慎一	宇東	w.o.	善家	64
24	成瀬 慧祐	八高			
33	大宿 向陽	宇東	61	大宿	
41	水岡 龍信	八高	61	大宿	

県大会出場者

予選免除	荘太一	宇南
予選免除	片岡麻人	宇南
予選免除	石崎充倫	宇南
1~2位	大内恒輝	宇東
	赤松一飛	宇南
3~4位	安田煌矢	宇東
	桑原臣人	長浜
5位	大宿向陽	宇東